

CANDY

MICG25GDFN
MICG25GDFW

FORNOS MICROONDAS
MANUAL DE INSTRUÇÕES

PT

KUCHENKA MIKROFALOWA
INSTRUKCJA OBSŁUGI

PL

HORNOS MICROONDAS
MANUAL DE INSTRUCCIONES

ES



Forno microondas
MANUAL DE INSTRUÇÕES
MODELOS: MICG25GDFN
MICG25GDFW

Antes de utilizar o forno microondas, leia as instruções com atenção e guarde-as em boas condições.

Se seguir as instruções aqui indicadas, o seu forno garantir-lhe-á excelentes serviços por muitos anos.

GUARDE ESTAS INSTRUÇÕES COM CUIDADO

PRECAUÇÕES PARA EVITAR UMA POSSÍVEL EXPOSIÇÃO EXCESSIVA À ENERGIA DAS MICROONDAS

(a) Nunca tente colocar este forno em funcionamento com a porta aberta, pois, se o fizer, ficará exposto à energia das microondas. Nunca parta nem altere os fechos de segurança do forno.

(b) Nunca coloque um objecto entre a parte da frente do microondas e a porta, nem nunca deixe acumular resíduos de sujidade ou de produtos de limpeza nas superfícies de vedação.

(c) AVISO: Se a porta ou a vedação da porta estiverem danificadas, o microondas não pode ser utilizado até à sua reparação por uma pessoa competente.

ATENÇÃO

Se o aparelho não for mantido em bom estado de conservação e de limpeza, a sua superfície poderá degradar-se, reduzindo o tempo de vida útil do aparelho e provocando situações de perigo.

Especificações técnicas

Modelos	MICG25GDFN MICG25GDFW
Tensão nominal	230V~50Hz
Potência nominal de entrada (Microondas)	1450W
Potência nominal de saída (Microondas)	900 W
Potência nominal de entrada (Grill)	1000W
Capacidade do forno	25 L
Diâmetro do prato rotativo	∅ 315mm
Dimensões exteriores(CxPxAlt)	595 x 401 x 388 mm
Peso líquido	19.5 kg

INSTRUÇÕES DE SEGURANÇA IMPORTANTES

AVISO

Para reduzir os riscos de incêndio, choque eléctrico, lesões pessoais ou exposição excessiva a energia das microondas, ao utilizar este aparelho, respeite as precauções básicas, incluindo:

1. Aviso: Nunca aqueça líquidos ou outros alimentos similares em recipientes fechados, pois, se o fizer, os referidos recipientes poderão explodir.
2. Aviso: É perigoso para qualquer pessoa, para além do pessoal competente, proceder à remoção da tampa de protecção contra a energia das microondas.
3. Aviso: Só deve permitir que o forno seja utilizado por crianças sem supervisão por um adulto depois de se ter certificado de que aprenderam a utilizar devidamente o forno e de que estão conscientes dos perigos inerentes a uma utilização incorrecta do mesmo.
4. Aviso: Se o aparelho for utilizado no modo de cozedura combinado, o forno apenas pode ser utilizado por crianças com supervisão dos adultos, devido às elevadas temperaturas geradas (apenas para a série de fornos com grelhador).
5. Utilize exclusivamente recipientes e utensílios adequados para uma utilização em fornos microondas.
6. O forno deve ser limpo regularmente e deve ter sempre o cuidado de remover quaisquer restos de comida que fiquem depositados nele.
7. Leia atentamente as indicações do ponto "PRECAUÇÕES PARA EVITAR UMA POSSÍVEL EXPOSIÇÃO EXCESSIVA À ENERGIA DAS MICROONDAS" e siga-as à risca.

8. Sempre que aquecer alimentos em recipientes de plástico ou de papel, mantenha-se atento ao forno, pois os recipientes utilizados podem incendiar-se.
9. Se notar fumo, desligue o aparelho, retire a ficha do respectivo cabo de alimentação da tomada e mantenha a porta do forno fechada, a fim de abafar eventuais chamas.
10. Nunca cozinhe demasiado os alimentos.
11. Nunca guarde objectos, ou o que quer que seja, no interior do forno. Nunca guarde alimentos, como, por exemplo, pão ou bolachas, no interior do forno.
12. Sempre que utilizar o forno para aquecer alimentos embrulhados em embalagens de papel ou de plástico que tenham fechos ou pegas de metal, retire esses fechos ou pegas antes de colocar esses recipientes no forno.
13. Este forno só pode ser instalado e localizado de acordo com as instruções de instalação fornecidas.
14. Nunca cozinhe ovos com casca nem aqueça ovos cozidos inteiros no forno microondas, pois corre o risco de eles explodirem depois de o forno se desligar.
15. Este forno só pode ser utilizado para o fim a que se destina, tal como descrito neste manual. Nunca utilize produtos corrosivos neste forno, nem permita que ele seja exposto a vapores de produtos corrosivos. Este forno foi especificamente concebido para aquecer alimentos. Ele não foi concebido para uma utilização industrial nem laboratorial.
16. Se o cabo de alimentação de energia estiver danificado, e para evitar perigos, tem o mesmo de ser substituído pelo fabricante, por um centro de assistência técnica autorizado do mesmo ou por um técnico devidamente qualificado.
17. Nunca guarde este aparelho no exterior.
18. Nunca utilize este forno ao pé de água, numa cave húmida ou ao pé de uma piscina.

19. Durante a operação do forno, as suas paredes e demais superfícies podem aquecer bastante. De facto, as superfícies deste forno podem aquecer bastante durante a sua utilização. Mantenha o cabo de alimentação do forno afastado das superfícies quentes, e, além disso, certifique-se sempre que de nunca tapa as aberturas de ventilação do forno.

20. Nunca deixe o cabo de alimentação do forno ficar pendurado por cima da borda de uma mesa ou da bancada da cozinha.

21. O facto de não manter este forno limpo pode deteriorar as suas superfícies, o que, por sua vez, pode reduzir a vida útil do aparelho e, inclusive, dar azo a uma situação de perigo.

22. Agite ou mexa sempre o conteúdo dos biberões ou dos frasquinhos com alimentos para crianças e verifique sempre a temperatura antes do seu consumo, para evitar queimaduras.

23. Quando se aquecem bebidas num microondas, elas podem não começar a ferver logo, mas só mais tarde, nomeadamente quando são retiradas do forno; assim, tenha sempre o máximo cuidado ao retirar do interior do forno um recipiente em que tenha aquecido uma bebida.

24. Este electrodoméstico não se destina a ser utilizado por pessoas (incluindo crianças) com capacidades físicas, sensoriais ou mentais diminuídas, ou que não disponham da experiência e dos conhecimentos necessários, a menos que lhes tenham sido dadas instruções sobre a utilização do electrodoméstico por uma pessoa responsável pela sua segurança, ou que o utilizem sob a supervisão dessa pessoa.

25. As crianças devem ser sempre vigiadas para garantir que não brincam com o electrodoméstico.

26. Este aparelho nunca pode ser operado com um temporizador externo nem com qualquer outro sistema de comando à distância.

27. AVISO: Antes de substituir a lâmpada instalada no interior do forno, e para evitar sofrer choques eléctricos, certifique-se sempre de que o forno está desligado da corrente, ou seja, de que a ficha do respectivo cabo de alimentação está desligada da tomada de corrente.

28. O exterior e partes acessíveis podem aquecer durante a operação do forno. Mantenha sempre as crianças afastadas do forno. Além disso, nunca utilize vapor para limpar o seu forno microondas. forno; se o fizer, o vidro pode ficar riscado e acabar por se partir.

29. Nunca utilize produtos abrasivos nem esfregões de metal para limpar o vidro da porta do forno; se o fizer, o vidro pode ficar riscado e acabar por se partir.

30. Durante a utilização, o forno fica quente. Evite sempre tocar nas resistências instaladas no interior do forno.

31. Utilize exclusivamente a sonda técnica estipulada para este forno (só aplicável aos fornos que disponham de uma sonda para medição da temperatura).

32. A parte de trás do forno deve ficar virada para uma parede.

33. Este equipamento pode ser utilizado por crianças com idade a partir de 8 anos e por pessoas com deficiências físicas, sensoriais ou mentais, ou ainda com pouca experiência e conhecimentos, caso tenham supervisão ou recebam instruções relativas à utilização do equipamento de forma segura, de modo a compreenderem os perigos inerentes. As crianças não podem brincar com o equipamento. A limpeza e manutenção do equipamento não devem ser feitas por crianças sem supervisão.

34. Mantenha o aparelho e o correspondente cabo de ligação fora do alcance de crianças menores de 8 anos.
35. Se o equipamento libertar fumo, mude-o de sítio ou desligue-o e mantenha a porta fechada de forma a abafar as chamas.
36. Este equipamento destina-se a ser utilizado em aplicações domésticas e similares, tais como:
- áreas de cozinha e de pessoal em lojas, escritórios e outros ambientes de trabalho;
 - por clientes em hotéis, motéis e noutros ambientes do tipo residencial;
 - quintas;
 - quartos de hóspedes e outros ambientes do mesmo género.
37. AVISO: O aparelho e as suas peças acessíveis podem aquecer durante a sua utilização. Devem ser tomados cuidados para evitar tocar nas resistências de aquecimento. Crianças menores de 8 anos de idade devem ser mantidas longe, a menos que sejam continuamente supervisionadas.
38. O forno de micro-ondas deve ser utilizado com a porta decorativa aberta. (para fornos com porta decorativa.)
39. Não deve ser utilizada limpeza a vapor.
40. A superfície da gaveta de armazenamento pode aquecer.
41. Não use produtos abrasivos ou agressivos ou raspadores metálicos afiados para limpar o vidro da porta do forno, pois podem riscar a superfície, o que pode resultar na estilhaçar do vidro.

LEIA CUIDADOSAMENTE E GUARDE PARA REFERÊNCIA FUTURA

Para reduzir o perigo de lesões pessoais Ligação do forno microondas à terra

PERIGO

Perigo de choque eléctrico
Tocar em alguns dos componentes internos deste forno pode provocar lesões pessoais graves ou mesmo a morte. Nunca desmonte o seu forno microondas.

AVISO

Perigo de choque eléctrico
Uma ligação incorrecta do forno à terra pode dar azo a choques eléctricos.
Nunca ligue este forno a uma tomada sem se certificar de que ela está devidamente instalada e de que foi correctamente ligada à terra.

LIMPEZA

Nunca limpe o seu forno sem primeiro o desligar da corrente, retirando a ficha do cabo de alimentação da tomada.

1. Depois de o utilizar, limpe o interior do forno com um pano ligeiramente humedecido.
2. Limpe os acessórios do forno microondas como habitualmente com água e detergente.
3. A moldura da porta, a vedação e as partes adjacentes devem ser cuidadosamente limpas com um pano húmido sempre que necessário.

Este aparelho tem de ser ligado à terra. Em caso de curto-circuito, a ligação à terra reduz o risco de choque eléctrico por meio de um cabo de fuga para a corrente eléctrica.

Este aparelho está equipado com um cabo de alimentação com um condutor de ligação à terra e com uma tomada de ligação à terra.

Esta ficha tem de ser ligada a uma tomada devidamente instalada e ligada à terra. Se não tiver percebido as instruções de ligação à terra ou se tiver dúvidas sobre se o aparelho está correctamente ligado à terra, consulte um electricista ou um técnico qualificado. Se for necessário utilizar uma extensão, use sempre só uma extensão que tenha 3condutores.

1. Este aparelho é fornecido com um cabo de alimentação curto para impedir que fique embaraçado noutros objectos ou que as pessoas tropecem nele.
2. Se for utilizado um cabo de alimentação mais comprido ou uma extensão:
 - 1) Certifique-se sempre de que a potência nominal do cabo mais comprido ou da extensão é, pelo menos, equivalente à potência nominal do aparelho.
 - 2) A extensão utilizada tem sempre de ser um cabo de 3 condutores com ligação à terra.
 - 3) O cabo mais comprido deve ser posicionado de modo a não poder ficar pendurado da bancada ou do tampo da mesa, para não poder ser puxado por crianças e para que ninguém possa tropeçar nele.

UTENSÍLIOS

ATENÇÃO!

Perigo de danos pessoais

Perigoso para quem não tiver competência específica para consertos ou manutenções que prevejam remoção de uma cobertura que garanta protecção contra a exposição a radiações microondas.

Consulte as instruções do parágrafo "Materiais que podem ser utilizados no forno microondas ou que devem ser evitados no forno microondas."

Pode haver utensílios não metálicos não indicados para utilização no forno microondas. Em caso de dúvida, poderá experimentar o utensílio em questão, procedendo conforme a seguir indicado.

Teste para os utensílios:

1. Encha um recipiente próprio para utilização em forno microondas com uma chávena de água fria (250 ml) e coloque dentro deste o utensílio em questão.
2. Ponha o forno a funcionar à temperatura máxima, durante 1 minuto.
3. Toque no utensílio com cuidado. Se o utensílio vazio estiver quente, não o utilize para cozer alimentos no microondas.
4. Não ultrapasse o tempo de cozedura de 1 minuto.

Materiais que podem ser utilizados no forno microondas

Película de alumínio	Apenas para protecção. Pequenos pedaços lisos podem ser utilizados para cobrir partes mais finas de carne ou ave de capoeira para impedir o excesso de cozedura. É possível a formação de arco se a película estiver demasiado próxima das paredes do forno. A película deve ser colocada a uma distância mínima de 1 polegada (2,5 cm) das paredes do forno.
Recipientes de terracota	Siga as instruções do fabricante. O fundo de um recipiente de terracota deve ser colocado, pelo menos, 3/16 polegadas (5mm) acima do prato rotativo. A utilização não correcta pode fazer com que o prato rotativo se parta.
Pratos de mesa	Apenas os indicados para utilização em forno microondas. Siga as instruções do fabricante. Não utilize pratos partidos ou com bordos quebrados.
Frascos, boiões de vidro	Tire sempre a tampa. Utilize somente para aquecer o alimento e apenas até este estar quente. Muitos frascos ou boiões de vidro não resistem ao calor e podem partir.
Produtos de vidro	Utilize apenas produtos de vidro resistentes ao calor próprios para utilização em forno microondas. Assegure-se de que não há bordos de metal. Não utilize pratos partidos ou com bordos quebrados.
Sacos para cozedura em forno	Siga as instruções do fabricante. Não feche com fechos de metal. Faça uns cortes no saco para permitir a saída de vapor.
Chávenas e pratos de papel	Utilize durante períodos breves, unicamente para cozer/aquecer. Durante a cozedura não deixe o forno sem vigilância.

Guardanapos de papel	Utilize para cobrir o alimento durante o aquecimento, para absorver eventuais gorduras. Utilize somente para cozeduras breves e sempre sob vigilância.
Papel pergaminho vegetal	Utilize como cobertura para evitar salpicos ou como cobertura para o vapor.
Plástico	Apenas o indicado para utilização em forno microondas. Siga as instruções do fabricante. Deve estar marcado com a inscrição "Indicado para microondas". Alguns recipientes de plástico amolecem, quando se aquecem os alimentos dentro deles. Sacos para cozedura e sacos de plástico fechados hermeticamente têm de ser cortados ou furados previamente, como indicado na própria embalagem.
Película de plástico	Somente a indicada para utilização em forno microondas. Utilize para cobrir o alimento durante a cozedura, para manter a humidade. Assegure-se de que a película de plástico não entra em contacto com o alimento.
Termómetros	Somente os indicados para utilização em forno microondas (termómetros para carne e para doces).
Papel impermeável	Utilize para cobrir o alimento para evitar salpicos e manter a humidade.

Materiais a evitar nos fornos microondas

Tabuleiros de alumínio	Podem provocar formação de arco. Transfira o alimento para pratos próprios para forno microondas.
Recipientes de cartão para alimentos, com pegas de metal	Podem provocar formação de arco. Transfira o alimento para pratos próprios para forno microondas.
Utensílios de metal	O metal protege os alimentos das radiações microondas. O metal pode provocar formação de arco.
Fechos de metal	Podem provocar formação de arco e dar origem a incêndios no interior do forno.
Sacos de papel	Podem provocar incêndio no interior do forno.
Recipientes de polistireno ou poliuretano	Quando expostos a altas temperaturas, os recipientes podem derreter ou contaminar o líquido no seu interior.
Madeira	Quando utilizada em forno microondas a madeira seca e pode rachar ou partir.

COMO INSTALAR O SEU FORNO

Nome dos componentes e acessórios do forno

Retire o forno e todos os materiais da embalagem e da cavidade do forno. O forno vem acompanhado dos acessórios seguintes:

- 1 Prato de vidro giratório
- 1 Conjunto anel rotativo
- 1 Manual de instruções

- A) Painel de controlo
- B) Eixo do prato rotativo
- C) Anel de suporte
- D) Prato de vidro
- E) Janela de observação
- F) Porta
- G) Sistema de bloqueio de segurança

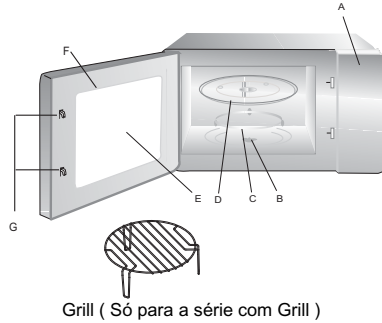

Atenção! Não utilize a grelha de metal quando utilizar o aparelho com microondas. Remova-a sempre que utilizar a função microondas!

Desligue o forno, se a porta permanecer aberta durante o funcionamento.

Instalação do prato rotativo

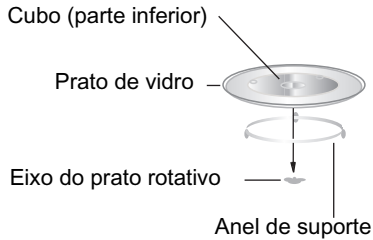

- a. Nunca coloque o prato de vidro invertido. O prato de vidro nunca deverá ser fixado.
- b. Tanto o prato de vidro como o anel de suporte deverão ser sempre utilizados durante a cozedura.
- c. Alimentos e recipientes deverão ser sempre colocados a cozer sobre o prato de vidro.
- d. Se o prato de vidro ou conjunto de anel e prato rotativo se racharem ou partirem, contacte o centro de assistência mais próximo.

Informações importantes para a instalação

1. Este aparelho destina-se exclusivamente a uso doméstico.
2. Este forno destina-se exclusivamente a ser embutido num armário. Este forno não deve ser instalado em cima de uma bancada ou dentro de um armário de cozinha.
3. Consulte atentamente as instruções especiais de instalação.
4. O aparelho pode ser instalado num armário de parede com 60 cm de largura (pelo menos 55 cm de profundidade e 85 cm de altura do chão).
5. O aparelho é ligado por meio de uma ficha e essa deve ser ligada exclusivamente a uma tomada com ligação à terra.
6. A voltagem da rede de instalação eléctrica deve corresponder à voltagem especificada na chapa de identificação do forno.
7. A instalação da tomada e a substituição do cabo de alimentação só deverão ser efectuadas por um electricista qualificado. Se, depois da instalação do forno, a ficha já não estiver acessível, deve instalar um disjuntor onipolar com uma distância entre os contactos de pelo menos 3 mm do lado do quadro da instalação eléctrica.
8. não se devem usar adaptadores, tomadas triplas ou cabos de extensão. A sobrecarga de corrente poderá provocar um incêndio.

Durante o funcionamento do forno, há probabilidade da superfície acessível estar quente.





Instruções de funcionamento



1. Regulação do relógio



Quando o forno a microondas está ligado à corrente, o LED mostra "0:00", o besouro apita uma vez.

1) Carregue em "  |  ", as horas começam a piscar.

2) Pressione "  " ou "  " para regular as horas, o intervalo é de 0 a 23.

3) Carregue em "  |  ", os minutos começam a piscar.







4) Pressione "  " ou "  " para regular os minutos, o intervalo é de 0 a 59.



5) Carregue em "  |  " para terminar a regulação do relógio. ":" piscará e o tempo ilumina-se.



Nota: 1) Se o relógio não estiver regulado não funcionará quando se ligar à corrente.

2) Durante a operação de regulação do relógio, se carregar em "  STOP ", o forno tornará automaticamente à condição anterior.

2. Cozinhar a Microondas

Carregue "  |  |  ", o LED mostrará "P100. Carregue em "  |  |  " várias vezes





ou pressione "  " ou "  " para escolher a potência desejada, aparece por ordem "P100", "P80" "P50", "P30" ou "P10" cada vez que se carrega.

Depois carregue em "  +30'' " para confirmar e pressione "  " ou "  " para seleccionar o tempo de



cozedura de 0:05 a 95:00. Carregue novamente em "  +30'' " para iniciar a cozedura.

Exemplo: Se deseja usar 80% de potência de microondas para cozinhar durante 20 minutos, pode utilizar o forno procedendo aos seguintes passos.

1) Carregue uma vez em "  |  |  ", aparece "P100" no visor.

2) Carregue outra vez em "  |  |  " ou pressione "  " ou "  " para seleccionar 80% de potência de microondas.

3) Carregue em "  +30'' " para confirmar aparece "P 80" no visor.

4) Pressione "  " ou "  " para seleccionar o tempo de cozedura até aparecer "20:00" no visor.









5) Carregue em "  +30'' " para iniciar a cozedura.

Nota: os passos para a regulação do tempo no interruptor rotativo são os seguintes:









0---1 min	: 5 segundos
1---5 min	: 10 segundos
5---10 min	: 30 segundos
10---30 min	: 1 minutos
30---95 min	: 5 minutos

Order	Botão instruções	Microondas	Grelhador
	Visor	Potência	Potência
1	P100	100%	
2	P80	80%	
3	P50	50%	
4	P30	30%	
5	P10	10%	
6	G	0%	100%
7	C-1	55%	45%
8	C-2	36%	64%

3. Grelhador ou Combi. Cozedura com





Carregue uma vez em  " , aparece "P100" e depois carregue várias vezes em  " ou pressione "  " ou "  " para seleccionar a potência desejada e aparecerá "G", "C-1" ou "C-2" cada vez que se carrega. Depois carregue em "  +30" " para confirmar e pressione "  " ou "  " para regular o tempo de cozedura de 0:05 a 95:00. Carregue novamente em "  +30" " para iniciar a cozedura.

Exemplo: Se deseja usar 55% de potência de microondas e 45% de potência do grelhador (C-1) para cozinhar durante 10 minutos, pode proceder do seguinte modo.



- 1) Carregue uma vez em  " , aparece "P100" no visor.
- 2) Carregue várias vezes em  " ou pressione "  " ou "  " para seleccionar combi. I modo.
- 3) Carregue em "  +30" " para confirmar e no visor aparece "C-1".
- 4) Pressione "  " ou "  " para regular o tempo de cozedura até aparecer "10:00" no visor.
- 5) Carregue em "  +30" " para iniciar a cozedura



Nota: Quando passa metade do tempo do grelhador, o forno apita duas vezes, o que é normal. Para se obter uma melhor cozedura dos alimentos, deve girar os alimentos, feche a porta e depois se não efectuar nenhuma operação, o forno continua a cozedura.

4. Cozedura rápida

- 1) Na condição de repouso, carregue em " +30'' " para iniciar a cozinhar a 100% de potência, cada vez que carregar no botão o tempo de cozedura aumenta 30 segundos até um máximo de 95 minutos.
- 2) Na função microondas, grelhador, combi, ou descongelamento por tempo, cada vez que se carrega no botão " +30'' " aumentam-se 30 segundos ao tempo de cozedura.
- 3) Na condição de repouso, pressione " " para a esquerda para regular o tempo de cozedura a 100% de potência de microondas, depois carregue em " +30'' " para iniciar a cozedura.



5. Descongela por peso



- 1) Carregue uma vez em " |  ", e aparece "dEF1" no visor.

- 2) Pressione " " ou " " para seleccionar o peso dos alimentos de 100 a 2000 g.

- 3) Carregue em " +30'' " para iniciar o descongelamento.

6. Descongela por tempo

- 1) Carregue duas vezes em " |  " e aparecerá "dEF2" no visor.



- 2) Pressione " " ou " " para seleccionar o tempo de descongelamento.



- 3) Carregue em " +30'' " para iniciar o descongelamento.

7. Menu automático



- 1) Pressione " " para a direita para seleccionar o menu e aparecerá de "A-1" a "A-8", que corresponde a pizza, Carne, Verduras, Massas, Batatas, Peixe, Bebida, Pipocas.

 - 2) Carregue em " +30'' " para confirmar.

 - 3) Pressione " " ou " " para escolher o menu por defeito como indicado na tabela dos menus.

 - 4) Carregue em " +30'' " para iniciar a cozedura.
- Exemplo: Se deseja usar " Menu Automático" para cozinhar peixe de 350g.
- 1) Pressione " " ou " " para a direita até aparecer "A-6".

 - 2) Carregue em " +30'' " para confirmar.





3) Pressione "  " ou "  " para seleccionar o peso do peixe até aparecer "350" no visor.

4) Carregue em "  +30'' " para iniciar a cozedura.

Tabela dos menus:

Menu	Oeso	Visor
A-1 Pizza	200g	200
	400g	400
A-2 Carne	250g	250
	350g	350
	450g	450
A-3 Verduras	200g	200
	300g	300
	400g	400
A-4 Massas	50g (com 450 de água fria)	50
	100g (com 800 de água fria)	100
A-5 Batatas	200g	200
	400g	400
	600g	600
A-6 Peixe	250g	250
	350g	350
	450g	450
A-7 Bebida	1 (120ml)	1
	2 (240ml)	2
	3 (360ml)	3
A-8 Pipocas	50g	50
	100g	100

8. Temporizador da Cozinha



- (1) Pressione "  |  " uma vez, o LED irá mostrar 00:00.
- (2) Pressione "  " ou "  " para inserir o tempo correcto. (O tempo máximo de cozinhar é de 95 minutos.)
- (3) Pressione "  +30'' " para confirmar as configurações.
- (4) Quando o tempo de cozinhar se esgotar, a campainha irá tocar 5 vezes. Se o relógio foi configurado (sistema 24 horas), o LED irá mostrar a hora atual.



Nota: O Tempo de cozinhar é diferente do sistema de 24 horas. O Tempo de Cozinhar é um temporizador.



9. Cozedura multi-seções





Podem ser programadas no máximo 2 secções de cozedura. Em cozedura multi-seção, se uma secção for o descongelamento, esse deve ser colocado na primeira secção.

Exemplo: Se deseja descongelar os alimentos por 5 minutos e depois cozinhá-los a 80% de potência de microondas durante 7 minutos, proceder do seguinte modo:



- 1) Carregue duas vezes em "  |  " e aparecerá "dEF2" no visor.

- 2) Pressione "  " ou "  " para seleccionar o tempo de descongelamento até aparecer "5:00" no visor.

- 3) Carregue uma vez em "  |  |  " e aparece "P100" no visor.



- 4) Carregue novamente em "  |  |  " ou pressione "  " ou "  " para seleccionar 80%



- 5) Carregue em "  +30'' " para confirmar e aparece "P 80" no visor.

- 6) pressione "  " ou "  " para regular o tempo de cozedura até aparecer "7:00" no visor.



- 7) Carregue em "  +30'' " para iniciar a cozedura e o besouro apitará uma vez para a primeira secção, o tempo de descongelamento decresce; o besouro apita novamente quando entra na segunda secção. Quando termina o tempo de cozedura, o besouro apita cinco vezes.

10. Função de interrogação

(1) Na função de microondas, grelhador e combinado, carregue em "  |  |  ", aparecerá no visor a potência corrente durante 3 segundos. Após 3 segundos, o forno regressa à condição anterior;

(2) Durante a cozedura, carregue em "  |  " para visualizar o tempo que aparecerá durante 3 segundos.

11. Função de bloqueio para as crianças

Bloquear: Na condição de repouso, carregue "  STOP " durante 3 segundos, ouvir-se-á um apito prolongado a confirmar a entrada em bloqueio para as crianças e aparecerá o indicador de bloqueio se tiver sido definido o tempo, caso contrário aparecerá "  " no visor LED.

Desactivar o bloqueio: Na condição de bloqueio, carregue em "  STOP " durante 3 segundos, ouvir-se-á um apito prolongado confirmando que o bloqueio foi desactivado.

12. Especificações

(1) "  +30'' " terá de ser pressionado para continuar a cozinhar se a porta for aberta durante o cozinhar.

(2) Quando o programa de cozinhar estiver configurado, "  +30'' " não for pressionado em 1 minuto. A hora atual irá ser mostrada. As configurações serão canceladas.

(3) A campainha irá dar uma vez se for pressionado de forma eficiente, se for ineficiente não haverá resposta.

(4) A campainha irá tocar cinco vezes para lembrar que o cozinhar já terminou.

Guia para resolução de problemas

Se o aparelho apresentar qualquer problema de funcionamento, antes de contactar a assistência técnica, efectue primeiro as seguintes verificações.

NORMAL	
Interferência do forno microondas com a recepção de sinal da televisão	Durante o funcionamento do forno microondas, pode acontecer que haja interferências com a recepção do sinal de rádio ou de televisão . Trata-se de um fenómeno análogo ao que pode acontecer com outros electrodomésticos pequenos, como misturadores, aspiradores, ventoinhas eléctricas, etc.. É normal.
Luz fraca	Durante a cozedura com microondas a baixa pressão, a luz do forno pode ficar mais fraca. É normal.
O vapor acumula-se na porta e sai ar quente das aberturas de ventilação	Durante a cozedura é natural que saia vapor do alimento. Grande parte deste vapor é expulsa pelas aberturas de ventilação. Mas a outra parte poderá acumular-se nas superfícies frias como, por exemplo, a porta do forno. É normal.
O forno é aceso acidentalmente sem alimentos no interior	O funcionamento do forno vazio durante períodos de tempo limitados não provoca qualquer dano no mesmo. Será, porém, conveniente evitar este acontecimento.

Problema	Causa possível	Solução
O forno não se acende	O cabo de alimentação não está metido na tomada de corrente	Desligue a ficha da tomada e volte a ligar 10 segundos depois.
	O fusível salta ou há intervenção do interruptor automático	Substitua o fusível ou reponha o interruptor automático (consertado por pessoal qualificado da nossa empresa)
	Problemas com a saída	Verifique a saída com outro electrodoméstico
O forno não aquece	A porta não está bem fechada	Feche bem a porta
O prato de vidro faz barulho durante o funcionamento do forno	Rolos sujos ou resíduos de alimentos no fundo do forno	Consulte o parágrafo “Manutenção do microondas”, para limpar as partes sujas.



Este aparelho este em conformidade com a Directiva Europeia 2002/96/CE relativa Eliminação de Equipamento Eléctrico e Electrónico (WEEE). Assegurando que este aparelho seja eliminado de modo correcto, evitará consequências potencialmente negativas para o meio ambiente e a saúde humana, as quais poderão ser provocadas por uma eliminação imprópria deste aparelho. O símbolo no aparelho indica que este não deve ser deitado juntamente com o lixo doméstico. Este aparelho deve ser entregue a um centro de recolha diferenciada para reciclagem de equipamento eléctrico e electrónico. A eliminação efectuada de acordo com as normas de lei locais em vigor em matéria de protecção do ambiente. Para mais informações acerca do tratamento, recuperação e reciclagem deste produto, por favor contacte as entidades locais, o serviços de recolha de lixos ou o comerciante onde adquiriu o aparelho.

CANDY

Kuchenka mikrofalowa

INSTRUKCJA OBSŁUGI

**MODEL: MICG25GDFN
MICG25GDFW**

Prosimy o dokładne przeczytanie poniższych instrukcji przed uruchomieniem kuchenki mikrofalowej i ściśle ich przestrzeganie w trakcie użytkowania.

Dzięki postępowaniu zgodnemu z poniższymi instrukcjami, Twoja kuchenka będzie ci dobrze służyć przez wiele lat.

NINIEJSZĄ INSTRUKCJĘ NALEŻY PRZECHOWYWAĆ W BEZPIECZNYM MIEJSCU

ŚRODKI OSTROŻNOŚCI CELEM UNIKNIĘCIA NARAŻENIA NA NADMIERNE DZIAŁANIE PROMIENIOWANIA MIKROFALOWEGO

- (a) Zabrania się dokonywania prób uruchomienia kuchenki przy drzwiach otwartych, ponieważ może to spowodować narażenie na szkodliwe promieniowanie mikrofalowe. Nie wolno wyłączać blokady zabezpieczającej, ani manipulować przy niej.
- (b) Nie należy umieszczać żadnych przedmiotów pomiędzy powierzchnią czołową kuchenki i drzwiami oraz nie należy dopuszczać do gromadzenia się brudu i resztek środków czyszczących na powierzchniach uszczelniających.
- (c) **OSTRZEŻENIE:** Jeżeli drzwi lub uszczelki drzwi zostaną uszkodzone, kuchenki nie wolno uruchamiać do czasu jej naprawy przez personel autoryzowanego punktu serwisowego.

ANEKS

Jeżeli urządzenie nie będzie utrzymywane w czystości, może dojść do uszkodzenia jego powierzchni, obniżenia trwałości oraz stworzenia zagrożenia pożarowego.

Specyfikacja

Model:	MICG25GDFN MICG25GDFW
Napięcie znamionowe:	230V~50Hz
Znamionowa moc wejściowa (mikrofała):	1450 W
Znamionowa moc wyjściowa (mikrofała):	900 W
Znamionowa moc wejściowa (grill):	1000 W
Wydajność kuchenki:	25 l
Średnica obrotnicy:	Ø 315 mm
Zewnętrzne wymiary (DxSZxW):	595 x 401 x 388 mm
Waga netto:	Ok. 19.5 kg

ZALECENIA DOTYCZĄCE BEZPIECZEŃSTWA OSTRZEŻENIE

W celu obniżenia ryzyka pożaru, porażenia prądem elektrycznym, zranienia osób lub ich narażenia na działanie nadmiernego promieniowania mikrofalowego podczas użytkowania kuchenki, należy przestrzegać podstawowych zasad bezpieczeństwa, w tym:

1. Ostrzeżenie: Nie wolno podgrzewać płynów lub innych produktów żywnościowych w szczelnie zamkniętych pojemnikach, gdyż mogą one eksplodować.
2. Ostrzeżenie: Zdejmowanie pokrywy chroniącej przed promieniowaniem mikrofalowym może być dokonywane wyłącznie przez personel autoryzowanego punktu serwisowego.
3. Ostrzeżenie: Dzieciom można pozwolić na korzystanie z kuchenki bez nadzoru wyłącznie po udzieleniu niezbędnych wskazówek odnośnie bezpiecznej obsługi kuchenki i zagrożeń wynikających z jej niewłaściwego użytkowania.
4. Ostrzeżenie: Dzieci mogą korzystać z kuchenki w trybie kombinowanym wyłącznie pod nadzorem osoby dorosłej, z uwagi na wysoką temperaturę pracy (dotyczy kuchenek z funkcją grilla).
5. Należy używać tylko takich naczyń, które nadają się do stosowania w kuchenkach mikrofalowych.
6. Kuchenkę należy czyścić regularnie, usuwając pozostałości po potrawach.
7. Należy przeczytać i stosować „ŚRODKI OSTROŻNOŚCI CELEM UNIKNIĘCIA NARAŻENIA NA NADMIERNE PROMIENIOWANIE MIKROFALOWE”.

8. Podczas podgrzewania żywności w pojemnikach plastikowych lub papierowych, należy zwracać szczególną uwagę na kuchenkę, ze względu na możliwość zapalenia się pojemnika.
9. W razie zauważenia dymu, należy natychmiast wyłączyć urządzenie lub odłączyć od zasilania i pozostawić drzwi zamknięte w celu stłumienia ewentualnego płomienia.
10. Należy unikać nadmiernego przedłużania czasu gotowania.
11. Wnętrza kuchenki nie należy używać do przechowywania chleba, ciastek, itp.
12. Przed umieszczeniem pojemników papierowych lub plastikowych w kuchence, należy usunąć z nich wszelkie zaciski druciane i uchwyty metalowe.
13. Kuchenkę należy ustawić i zainstalować zgodnie z dostarczoną instrukcją instalacji.
14. Jajka w skorupkach i całe jajka ugotowane na twardo nie powinny być umieszczane w kuchenkach mikrofalowych, gdyż mogą one eksplodować nawet po zakończeniu podgrzewania mikrofalami.
15. Urządzenie może być używane wyłącznie do celów opisanych w niniejszej instrukcji. Zabrania się umieszczania w nim żrących środków chemicznych, Kuchenka została specjalnie zaprojektowana do podgrzewania lub gotowania potraw. Nie jest ona przeznaczona do użytku przemysłowego lub laboratoryjnego.
16. W razie uszkodzenia przewodu zasilającego, musi on być wymieniony na nowy przez producenta, personel autoryzowanego punktu serwisowego lub osobę z odpowiednimi kwalifikacjami, w celu uniknięcia ryzyka porażenia prądem elektrycznym.

17. Urządzenia nie należy używać ani przechowywać na zewnątrz budynku.
18. Kuchenki nie należy używać w pobliżu wody, w pomieszczeniu zawilgoconym lub w pobliżu basenu kąpielowego.
19. Podczas pracy urządzenia, temperatura jego powierzchni zewnętrznych może być wysoka. Przewód zasilający należy trzymać z dala od rozgrzanych powierzchni.
20. Nie dopuszczać, aby przewód zasilający zwisał na krawędzi stołu lub blatu.
21. Jeżeli kuchenka nie będzie utrzymywana w czystości, może to prowadzić do uszkodzenia jej powierzchni i obniżenia trwałości urządzenia oraz do stworzenia sytuacji zagrożenia pożarowego.
22. Zawartość butelek do karmienia niemowląt i słoiczków z odżywkami dla dzieci należy wymieszać lub wstrząsnąć oraz sprawdzić temperaturę przed podaniem, aby uniknąć poparzenia.
23. Podgrzewanie mikrofalowe napojów może spowodować efekt opóźnionego wrzenia, dlatego też należy zachować ostrożność podczas manipulowania pojemnikiem.
24. Kuchenka nie może być obsługiwana przez osoby (w tym dzieci) o ograniczonych możliwościach fizycznych, czuciowych lub psychicznych lub nie posiadające doświadczenia lub dostatecznej znajomości obsługi urządzenia, chyba że odbywa się to pod nadzorem osób odpowiadających za ich bezpieczeństwo lub gdy zostały one uprzednio przeszkolone w zakresie obsługi urządzenia.

25. Należy sprawdzać czy dzieci nie bawią się kuchenką.
26. Urządzenie nie jest przystosowane do sterowania zewnętrznym zegarem lub zespołem zdalnego sterowania.
27. UWAGA: w celu uniknięcia porażenia prądem elektrycznym należy, przed wymianą żarówki, sprawdzić czy urządzenie zostało wyłączone.
28. Dostępne części mogą się nagrzewać podczas użytkowania. Dzieci nie mogą zbliżać się do kuchenki. Nie stosować do czyszczenia kuchenki urządzeń parowych.
29. Do czyszczenia szyby drzwiczek kuchenki nie wolno stosować agresywnych detergentów lub ostrych narzędzi skrobaczk itp. gdyż mogą one porysować powierzchnię lub uszkodzić szybę.
30. Kuchenka nagrzewa się podczas użytkowania. W żadnym razie nie wolno dotykać grzałek wewnątrz kuchenki.
31. Należy stosować jedynie sondę temperatury zalecaną do tego modelu (dotyczy modeli wyposażonych w sondę pomiaru temperatury)
32. Tylną ściankę kuchenki należy zwrócić ku ścianie.
33. To urządzenie może być używane przez dzieci w wieku co najmniej 8 lat i osoby z ograniczonymi możliwościami fizycznymi, czuciowymi lub umysłowymi oraz z brakiem doświadczenia i wiedzy, wyłącznie pod nadzorem lub po wcześniejszym objaśnieniu możliwych zagrożeń i poinstruowaniu dotyczącym bezpiecznego korzystania z urządzenia. Dzieci nie mogą bawić się urządzeniem. Czyszczenie i konserwacja nie powinny być wykonywane przez dzieci bez nadzoru.

34. Przechowuj urządzenie wraz z przewodem poza zasięgiem dzieci poniżej ósmego roku życia.

35. W przypadku wydzielania się dymu z urządzenia, wyłącz kuchenkę lub wyciągnij wtyczkę z gniazdka i pozostaw drzwiczki zamknięte w celu stłumienia płomieni.

36. Urządzenie przeznaczone jest do użytku domowego oraz podobnego zastosowania w miejscach takich jak:

- zaplecza kuchenne dla personelu w sklepach, biurach i innych przestrzeniach roboczych;
- przez klientów w hotelach, motelach i innych ośrodkach świadczących tego typu usługi
- domach mieszkalnych w gospodarstwach rolnych;
- noclegowniach i hostelach.

37. **OSTRZEŻENIE:** Podczas pracy urządzenie i jego zewnętrzne powierzchnie nagrzewają się. Zachowaj ostrożność, aby uniknąć kontaktu z elementami dopuszczane do urządzenia, chyba, że pozostają pod stałym nadzorem.

38. Używaj kuchenki mikrofalowej jedynie przy otwartych drzwiczkach szafki (dotyczy kuchenki mikrofalowej umieszczonej w zamykanej szafce).

39. Nie stosuj oczyszczaczy parowych.

40. Podczas pracy zewnętrzne powierzchnie szafki, w której zabudowana jest kuchenka mikrofalowa, mogą się nagrzewać.

41. Do czyszczenia szklanej powierzchni drzwiczek nie stosuj środków czyszczących zawierających substancje żrące lub ściernie, ponieważ mogą porysować powierzchnię i w konsekwencji doprowadzić do powstania pęknięć.

PRZECZYTAJ UWAŻNIE I ZACHOWAJ NA PRZYSZŁOŚĆ.

Obniżenie ryzyka porażenia osób Instalacja obwodu uziemiającego

NIEBEZPIECZEŃSTWO

Niebezpieczeństwo porażenia prądem elektrycznym
Dotknięcie niektórych wewnętrznych części kuchenki może spowodować poważne obrażenia lub śmierć. Dlatego też, nie wolno demontować urządzenia.

OSTRZEŻENIE

Niebezpieczeństwo porażenia prądem elektrycznym Nieprawidłowe uziemienie urządzenia może być przyczyną porażenia prądem elektrycznym. Nie należy wkładać wtyczki do gniazda sieciowego dopóki urządzenie nie zostanie prawidłowo zainstalowane i uziemione.

CZYSZCZENIE

Należy pamiętać o odłączeniu kuchenki od zasilania elektrycznego.

1. Wyczyścić wewnątrz kuchenki po użyciu przy pomocy lekko zwilżonej szmatki.
2. Wyczyścić akcesoria w wodzie z dodatkiem mydła.

3. W przypadku zabrudzenia, dokładnie wyczyścić drzwi i uszczelkę oraz sąsiednie elementy przy pomocy zwilżonej szmatki.

Urządzenie musi być uziemione. W razie zwarcia elektrycznego, uziemienie zmniejsza ryzyko porażenia prądem elektrycznym zapewniając drogę dla odpływu prądu elektrycznego. Niniejsze urządzenie posiada kabel zasilający wyposażony w przewód uziemiający i odpowiednią wtyczkę. Wtyczkę należy umieścić w prawidłowo zainstalowanym i uziemionym gniazdku elektrycznym.

W razie jakichkolwiek wątpliwości dotyczących prawidłowego uziemienia u urządzenia, należy zwrócić się do wykwalifikowanego elektryka lub pracownika serwisu. Jeżeli konieczne jest zastosowanie przedłużacza, należy stosować wyłącznie przedłużacze trzyżyłowe

wyposażone we wtyczkę z dwoma bolcami i otwór uziemiający z dwiema płytkami uziemiającymi. Gniazdo przedłużacza powinno posiadać dwa otwory i bolec uziemiający lub styki uziemiające pasujące do wtyczki przewodu zasilającego kuchenki.

1. Kuchenka wyposażona została w krótki przewód zasilający, w celu obniżenia ryzyka wynikającego z zaplątania się lub potknięcia o zbyt długi przewód.
2. W przypadku zastosowania długiego przewodu lub przedłużacza:
 - 1) Elektryczne dane znamionowe oznakowane na przewodzie lub przedłużaczu powinny być co najmniej tak duże jak elektryczne dane znamionowe urządzenia.
 - 2) Przedłużacz musi być kablem trzyżyłowym z uziemieniem.
 - 3) Długi przewód zasilający należy tak poprowadzić, aby nie wystawał poza blat kuchenny lub stół, gdzie mógłby zostać pociągnięty przez dzieci lub przypadkowo zahaczony.

NACZYNIA I AKCESORIA UWAGA

Ryzyko obrażeń fizycznych

Serwisu lub napraw wiążących się z usunięciem osłony przed energią mikrofal może dokonywać jedynie kompetentna osoba.

Patrz instrukcje w „Materiały, które możesz używać w mikrofalówce oraz których należy unikać.”

Istnieją pewne określone nie-metaliczne sprzęty, których nie należy używać do gotowania przy pomocy mikrofal. W przypadku wątpliwości, można przetestować sprzęt zgodnie z poniższą procedurą.

Test sprzętu:

1. Napełnić bezpieczny pojemnik do mikrofal 1 filiżanką zimnej wody (250ml) i włożyć do niego testowany sprzęt.
2. Gotować przy maksymalnej mocy przez 1 minutę.
3. Ostrożnie dotknąć naczynia. Jeżeli puste naczynie jest ciepłe, nie używać go do gotowania w mikrofalach.
4. **Nie przekraczać 1 minuty czasu gotowania.**

Materiały, które można używać w kuchence mikrofalowej

Sprzęt	Uwagi
Folia aluminiowa	Jedynie jako osłona. Małe, gładkie kawałki można używać do przykrycia cienkich części mięsa lub drobiu, aby zapobiec zbyt niemu spieczeniu. Może dojść do wylądowań, jeżeli folia będzie zbyt blisko ścianek kuchenki. Folia powinna znajdować się przynajmniej 1 cal (2.5 cm) z dala od ścianek kuchenki.
Naczynie do pieczenia	Postępować zgodnie z instrukcjami producenta. Spód naczynia do pieczenia powinien znajdować się przynajmniej 3/16 cala (5mm) ponad obrotnicą. Nieprawidłowe użytkowanie może powodować złamanie obrotnicy.
Naczynia	Tylko te zalecane do stosowania w mikrofalówkach. Postępować zgodnie z instrukcjami producenta. Nie używać uszkodzonych lub podrapanych naczyń.
Szklane słoiki	Zawsze usunąć nakrętkę. Używać jedynie do podgrzewania jedzenia do odpowiedniej temperatury. Większość szklanych słoików nie jest odporna na ciepło i może pękać.
Szkló	Jedynie szkló żaroodporne. Upewnić się, że nie ma w nim nic metalowego. Nie używać uszkodzonych lub podrapanych naczyń.
Torby do pieczenia w piekarniku	Postępować zgodnie z instrukcjami producenta. Nie zamykać metalowym wiązaniem. Naciąć otwory, aby para mogła się wydostawać.
Papierowe talerze i kubki	Używać jedynie do krótkotrwałego gotowania/podgrzewania. Nie pozostawiać w kuchence bez uwagi w trakcie gotowania.
Ręczniki papierowe	Stosować do przykrycia pożywienia w celu ponownego podgrzania i odessania tłuszczu. Kontrolować w trakcie jedynie krótkiego gotowania.
Papier pergaminowy	Użyć jako przykrycie, aby zapobiec rozpryskom lub jako ochronę przed parowaniem.
Plastik	Tylko te zalecane do stosowania w mikrofalówkach. Postępować zgodnie z instrukcjami producenta. Powinien być oznaczony jako „Bezpieczny dla mikrofal”. Niektóre plastikowe pojemniki miękką, gdy pożywienie znajdujące się wewnątrz nagrzewa się. „Torby do gotowania” i szczelnie zamknięte plastikowe torby powinny być szczelne, przedziurawione.
Plastikowy kołnierz	Tylko te zalecane do stosowania w mikrofalówkach. Używać do przykrycia żywności w trakcie gotowania, aby utrzymać wilgoć. Nie pozwolić, by plastikowy kołnierz dotykał pożywienia.
Termometry	Jedynie te zalecane do mikrofalówek (termometry do mięs i ciast).
Papier woskowy	Używać jako przykrycia zapobiegającemu odbryzgom i zapewniającemu utrzymanie wilgoci.

Materiały, których należy unikać w kuchence mikrofalowej

Sprzęt Uwagi

Podkładka aluminiowa	Może powodować wylądowania. Przenieść żywność do naczynia zalecanego do użycia w kuchence mikrofalowej.
Kartonik na żywność z metalowym uchwytem	Może powodować wylądowania. Przenieść żywność do naczynia zalecanego do użycia w kuchence mikrofalowej.
Metalowe lub wykańczane metalem sprzęty	Metal chroni żywność przed energią mikrofal. Metalowe wykończenie może powodować wylądowania.
Metalowe wstążki	Mogą powodować wylądowania i pożar w kuchence.
Papierowe torebki	Może powodować pożar w kuchence.
Pianka plastikowa	Pianka plastikowa może rozpuścić się lub skazić płyny wewnątrz, gdy jest narażona na wysokie temperatury.
Drewno	Drewno będzie wysychać, gdy będzie używane w mikrofalach i może pękać lub łamać się.

USTAWIENIA KUCHENKI

Nazwy części kuchenki i akcesoriów

Wyjąć kuchenkę i wszystkie materiały z kartonu i wnętrza piekarnika.

Twoja kuchenka jest wyposażona w następujące akcesoria:

Szklana podkładka	1
Pierścień obrotnicy	1
Instrukcja obsługi	1

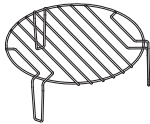
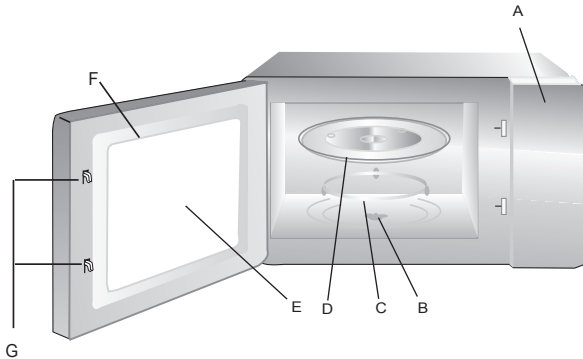

Kratka, do grillowania (jedynie dla wersji z grillem)

- A) Panel kontrolny
- B) Trzonek obrotnicy
- C) Zespół obrotnicy
- D) Szklana podkładka
- E) Okno obserwacyjne
- F) Zestaw drzwi
- G) System blokady bezpieczeństwa

Wyłączyć zasilanie kuchenki, jeżeli drzwi są otwarte w trakcie pracy.

Instalacja obrotnicy

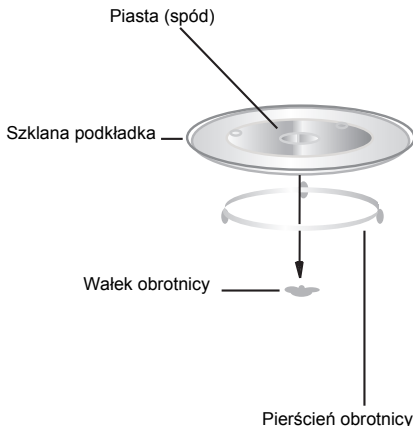

a. Nigdy nie umieszczać szklanej podkładki górną stroną do dołu. Ruch szklanej podkładki nigdy nie powinien być ograniczony.

b. Zarówno szklana podkładka jak i pierścień muszą być używane w trakcie gotowania.

c. Żywność i pojemniki z jedzeniem są zawsze umieszczane na szklanej podkładce do gotowania.

d. Jeżeli szklana podkładka lub pierścień obrotnicy złamią się lub pękną, należy skontaktować się z najbliższym serwisem.

Instalacja i podłączenie

1. Urządzenie to jest przeznaczone wyłącznie do użytku domowego.
2. Kuchenka ta jest przeznaczona jedynie do zabudowy. Nie jest przeznaczona to użytku na blacie lub wewnątrz szafki.
3. Prosimy przestrzegać specjalnych instrukcji dotyczących instalacji.
4. Urządzenie może zostać zainstalowane w szafce o szerokości 60 cm przymocowanej do ściany (przynajmniej 55 cm głębokiej i 85 cm nad podłogą).
5. Urządzenie jest wyposażone we wtyczkę i może zostać podłączone jedynie do poprawnie zainstalowanego gniazdka.
6. Napięcie sieciowe musi odpowiadać napięciu określoneemu na tabliczce znamionowej.
7. Gniazdko musi zostać zainstalowane, a kabel łączący może być wymieniony jedynie przez wykwalifikowanego elektryka. Jeżeli wtyczka nie jest już dostępna w wyniku instalacji, od strony instalacji musi być umieszczony przełącznik izolacyjny wraz z przerwą stykową w wielkości przynajmniej 3mm.
8. Nie wolno używać adapterów, rozgałęziaczy ani przedłużaczy. Przeciążenie grozi pożarem.

Powierzchnia kuchenki może być gorąca w trakcie jej pracy.



Instrukcje obsługi

1. Ustawienia zegara



Gdy zasilanie zostanie podłączone do mikrofalówki, wyświetli się „0:00”, a brzęczyk zadzwoni raz.

1) Nacisnąć „ | ”, godzina zacznie migać.

2) Wciśnij „” lub „”, aby wyregulować godzinę, wprowadzony czas powinien wynosić pomiędzy 0–23.

3) Nacisnąć „ | ”, minuty zaczną migać.







4) Wciśnij „” lub „”, aby wyregulować minuty, wprowadzony czas powinien wynosić pomiędzy 0–59.

5) Nacisnąć „ | ”, aby zakończyć ustawianie zegara. „.” zacznie migać, a czas się podświetli.

Uwaga: 1) Jeżeli zegar nie zostanie ustawiony, nie będzie działał w chwili podłączenia do zasilania.



2) Jeżeli w trakcie procesu ustawiania zegara, naciśniesz „ STOP”, kuchenka wróci automatycznie do poprzedniego stanu.

2. Gotowanie w mikrofalówce

Nacisnąć „ |  | ”, wyświetli się „P100”. Nacisnąć „ |  | ” raz jeszcze i





wciśnij „” lub „”, aby wybrać żądane zasilanie oraz „P100”, „P80”, „P50”, „P30” lub „P10” wyświetli się

dla każdego dodatkowego naciśnięcia. Następnie nacisnąć „ +30””, aby potwierdzić i



wciśnij „” lub „”, aby ustawić czas gotowania od 0:05 do 95:00. Nacisnąć „ +30””, aby ponownie rozpocząć gotowania.

Przykład: Jeżeli chcesz używać zasilania mikrofal w 80%, aby gotować przez 20 minut, możesz obsługiwać piekarnik w następujących krokach.

1) Nacisnąć „ |  | ”, wyświetli się „P100.

2) Nacisnąć „ |  | ” raz jeszcze i wciśnij „” lub „”, aby wybrać 80% mocy mikrofal.

3) Nacisnąć „ +30””, aby potwierdzić, a ekran wyświetli „P 80”.

4) Wciśnij „” lub „”, aby wyregulować czas gotowania, aż do chwili, gdy kuchenka wyświetli „20:00”.









5) Nacisnąć „ +30””, aby rozpocząć gotowanie.

Uwaga: czas regulowany przełącznikiem kodującym jest następujący:









0---1 min.	: 5 sekund
1---5 min.	: 10 sekund
5---10 min.	: 30 sekund
10---30 min.	: 1 minuta
30---95 min.	: 5 minut

„  ” Polecenie	Wyświetlacz instrukcji	Moc mikrofal	Moc grilla
1	P100	100%	
2	P80	80%	
3	P50	50%	
4	P30	30%	
5	P10	10%	
6	G	0%	100%
7	C-1	55%	45%
8	C-2	36%	64%

3. Grill lub Combi. Gotowanie





Nacisnąć „  ” raz, wyświetli się „P100”, a następnie nacisnąć „  ” raz jeszcze lub przekreślić wciśnij „  ” lub „  ”, aby wybrać żądane zasilanie i „G”, „C-1” lub „C-2” wyświetli się po każdym dodatkowym naciśnięciu. Następnie nacisnąć „  +30” , aby potwierdzić i wciśnij „  ” lub „  ”, aby ustawić czas gotowania od 0:05 do 95:00. Nacisnąć „  +30” , aby ponownie rozpocząć gotowania.

Przykład: Jeżeli chcesz używać zasilania mikrofal w 55% a w 45% mocy grilla (C-1), aby gotować przez 10 minut, możesz obsługiwać piekarnik w następujących krokach.





- 1) Nacisnąć „  ”, wyświetli się „P100”.
- 2) Nacisnąć „  ” kilkakrotnie lub wciśnij „  ” lub „  ”, aby wybrać tryb combi. 1 tryb
- 3) Nacisnąć „  +30” , aby potwierdzić, a ekran wyświetli „C-1”.
- 4) Wciśnij „  ” lub „  ”, aby wyregulować czas gotowania, aż do chwili, gdy kuchenka wyświetli „10:00”.
- 5) Nacisnąć „  +30” , aby rozpocząć gotowanie.

Uwaga: Jeżeli połowa czasu grillowania minie, kuchenka wyda dwukrotny dźwięk alarmowy – jest to normalne działanie. Chcąc uzyskać lepsze efekty grillowania, należy przewrócić jedzenie, zamknąć drzwi, a wówczas kuchenka sama ponownie rozpocznie gotowanie.





4. Szybki start

- 1) W stanie oczekiwania naciśnąć „ +30''”, aby rozpocząć gotowanie przy 100% mocy, każde dodatkowe naciśnięcie będzie zwiększało czas gotowania o 30 sekund, aż do 95 minut.
- 2) W trybie mikrofali, grilla, combi, w trakcie gotowania lub stanie rozmrażania każde naciśnięcie „ +30''” zwiększy czas danego zadania o 30 sekund.
- 3) W stanie oczekiwania wciśnij „” w kierunku przeciwnym do ruchu wskazówek zegara, aby nastawić czas gotowania przy 100% mocy mikrofal, następnie naciśnąć „ +30''”, aby rozpocząć gotowanie.









5. Rozmrażanie zależne od wagi produktu

- 1) Naciśnąć „ | ” raz, a kuchenka wyświetli „DEF1”.
- 2) Wciśnij „” lub „”, aby ustawić wagę żywności od 100 do 2000 g.
- 3) Naciśnąć „ +30''”, aby rozpocząć gotowanie.

6. Rozmrażanie na czas

- 1) Naciśnąć „ | ” dwukrotnie, a kuchenka wyświetli „DEF2”.
- 2) Wciśnij „” lub „”, aby wybrać czas rozmrażania.
- 3) Naciśnąć „ +30''”, aby rozpocząć gotowanie.

7. Auto Menu

- 1) Wciśnij „” w prawo, aby wybrać menu, a wyświetli się „A-1” do „A-8”, które oznaczają pizzę, Mięso, Warzywa, Marakon, Ziemniaki, Ryba, Drinken, Prażona, kukurydza.
- 2) Naciśnąć „ +30''”, aby potwierdzić.
- 3) Wciśnij „” lub „”, aby wybrać domyślną wagę na karcie menu.
- 4) Naciśnąć „ +30''”, aby rozpocząć gotowanie.
Przykład: Jeżeli chcesz użyć opcji „Auto Menu”, aby gotować rybę przez 350 gr.
- 1) Wciśnij „” lub „” zgodnie z ruchem wskazówek zegara aż wyświetli się „A-6”.
- 2) Naciśnąć „ +30''”, aby potwierdzić.





3) Wciśnij “ - ” lub “ + ”, aby wybrać wagę ryby, aż pojawi się „350”.

4) Nacisnąć „  +30’ ”, aby rozpocząć gotowanie.

Karta menu:

Menu	Waga	Wyświetlacz
A-1 Pizza	200g	200
	400g	400
A-2 Mięso	250g	250
	350g	350
	450g	450
A-3 Warzywa	200g	200
	300g	300
	400g	400
A-4 Marakon	50g (z 450 zimnej wody)	50
	100g (z 800 zimnej wody)	100
A-5 Ziemniaki	200g	200
	400g	400
	600g	600
A-6 Ryba	250g	250
	350g	350
	450g	450
A-7 Drinken	1 (120ml)	1
	2 (240ml)	2
	3 (360ml)	3
A-8 Prażona kukurydza	50g	50
	100g	100

8. Czasomierz kuchenny

















- (1) Naciśnij przycisk "  |  " raz, LED wyświetli 00:00.
- (2) Wciśnij "  " lub "  ", aby wprowadzić prawidłowy czas. (Maksymalny czas pieczenia wynosi 95 minut).
- (3) Wciśnij "  +30'' " , aby potwierdzić ustawienia.
- (4) Po przekroczeniu czasu pieczenia, dzwonek zadzwoni 5 razy. Jeżeli zegar został ustawiony (system 24-godzinny), LED wyświetli czas bieżący.

Uwaga: Czas gotowania różni się od system 24-godzinnego. Czasomierz kuchenny działa jak czasomierz.





9. Gotowanie wielofazowe

Można ustawić gotowanie w maksymalnie dwóch fazach. W gotowaniu wielofazowym, gdy jedną część stanowi rozmrażanie, wówczas powinno ono nastąpić w fazie pierwszej.



Przykład: Jeżeli chcesz rozmrażać żywność przez 5 minut, a następnie gotować przy 80% mocy mikrofal przez 7 minut, postępuj następująco:

- 1) Nacisnąć „  |  ” dwukrotnie, a kuchenka wyświetli „dEF2”.
-
- 2) Wciśnij "  " lub "  " , aby wybrać czas rozmrażania, aż pojawi „5:00”.
-
- 3) Nacisnąć „  |  |  ” , wyświetli się "P100.
-
- 4) Nacisnąć „  |  |  ” raz jeszcze i Wciśnij "  " lub "  " , aby wybrać 80% mocy mikrofal.
-
- 5) Nacisnąć „  +30'' ” , aby potwierdzić, a ekran wyświetli "P 80”.
-
- 6) Wciśnij "  " lub "  " , aby wyregulować czas gotowania, aż do chwili, gdy kuchenka wyświetli „7:00”.
-
- 7) Nacisnąć "  +30'' ” , aby rozpocząć gotowanie, a brzęczyk zadzwoni raz dla pierwszej części, nastąpi faza rozmrażania; po jej zakończeniu brzęczyk zadzwoni drugi raz rozpoczynając gotowanie. Gdy proces zostanie zakończony brzęczyk zadzwoni pięć razy.

10. Funkcja sprawdzania



- (1) W stanie gotowania za pomocą mikrofal, grilla lub trybie combi. naciśnięcie „ |  | ”, obecna moc wyświetli się przez 3 sekundy. Po 3 sekundach, kuchenka powróci do pierwotnego stanu;
- (2) W trakcie gotowania naciśnięcie „ | ”, aby sprawdzić czas i czas wyświetli się przez 3 sekundy.

11. Funkcja blokady przed dziećmi

Blokada: W stanie oczekiwania, naciśnięcie „ STOP” przez 3 sekundy, rozlegnie się długi sygnał informujący o stanie wprowadzenia blokady, a wskaźnik blokady wyświetli się, jeżeli ustawiony będzie czas, w inny przypadku wyświetli się „”.

Anulowanie blokady: W stanie uruchomionej blokady naciśnięcie „ STOP” przez 3 sekundy, rozlegnie się długi sygnał informujący od zdjęciu blokady.

12. Specyfikacja

- (1) Należy wcisnąć przycisk „ +30””, aby kontynuować pieczenie, jeżeli drzwi piekarnika zostaną otwarte podczas pieczenia.
- (2) Po ustawieniu programu pieczenia, nie należy wciskać przycisku „ +30”” przez 1 minutę. Zostanie wyświetlony bieżący czas. Ustawienia zostaną anulowane.
- (3) Dźwięk zostanie uruchomiony, jeżeli przycisk zadziała. W innym razie, nie będzie słychać żadnego dźwięku.
- 4) Zegar zadźwięczy 5-krotnie po zakończeniu pieczenia.

Rozwiązywanie problemów

Jeżeli ma miejsce jakaś awaria – przed zgłoszeniem się z prośbą o pomoc, dokonaj najpierw następujących kontrolii.

Normalne zachowanie	
Kuchenka mikrofalowa zakłóca obiór telewizji	Sygnaly radiowe i telewizyjne mogą być zakłócone w trakcie działania kuchenki mikrofalowej. Problem ten jest zbliżony do zakłóceń występujących w przypadku użycia małych urządzeń elektrycznych takich, jak mikser, odkurzacz lub wiatrak elektryczny. Jest to normalne.
Przycmione światło kuchenki	W przypadku chłodzenia niską mocą mikrofal, światło kuchenki może być przycmione. Jest to normalne.
Para zbierająca się na drzwiach, gorące powietrze dochodzące z wentylatorów	W trakcie gotowania, z jedzenia wydobywa się para. Większość zostanie odprowadzona przez wentylatory. Ale część może się zbierać w chłodnym miejscu, czyli drzwiczkach kuchenki. Jest to normalne.
Kuchenka uruchomiona przypadkowo bez żywności w środku.	Nie wolno uruchamiać urządzenia bez żywności w środku. Jest to bardzo niebezpieczne.

Kłopot	Możliwa przyczyna	Środek zaradczy
Nie można uruchomić kuchenki	(1) Kabel zasilania nie jest podłączony prawidłowo.	Odłączyć. Następnie podłączyć raz jeszcze po 10 sekundach.
	(2) Wyszadzone korki lub spięcie.	Wymienić korki lub wyzerować spięcie (naprawa przez profesjonalny personel naszej firmy)
	(3) Kłopoty z wypustem.	Badania wypustu urządzeniem elektrycznym.
Kuchenka nie grzeje	(4) Drzwi nie są dokładnie zamknięte.	Zamknąć poprawnie drzwi.
Szklana obrotnica hałasuje w trakcie pracy kuchenki.	(5) Zabrudzona rolka i spód kuchenki.	Patrz „Konserwacja kuchenki”, aby uzyskać instrukcje na temat jej czyszczenia.



Niniejsze urządzenie jest oznaczone zgodnie z dyrektywą UE 2002/96/WE dotyczącą Zużytego sprzętu elektrycznego i elektronicznego (Waste Electrical and Electronic Equipment -WEEE). Właściwa utylizacja i złomowanie pomaga w eliminacji niekorzystnego wpływu złomowanych produktów na środowisko naturalne oraz zdrowie.

Symbol na produkcie lub na opakowaniu oznacza, że tego produktu nie wolno traktować tak, jak innych odpadów domowych. Należy oddać go do właściwego punktu skupu surowców wtórnych zajmującego się złomowanym sprzętem elektrycznym i elektronicznym. Utylizacja powinna przebiec zgodnie z miejscowymi regulacjami dotyczącymi ochrony środowiska.

Szczegółowe informacje dotyczące traktowania, regenerację i recycling tego produktu można uzyskać kontaktując się z urzędem miejskim, firmą odpowiedzialną za wywózkę śmieci z Twojego gospodarstwa domowego lub ze sklepem, w którym produkt został nabyty.



Horno de microondas

MANUAL DE INSTRUCCIONES

MODELOS: MICG25GDFN MICG25GDFW

Lea con atención estas instrucciones antes de utilizar el horno de microondas y consérvelas.

Si respetará las instrucciones de este manual, su horno le garantizará un excelente funcionamiento durante muchos años.

CONSERVE CUIDADOSAMENTE ESTAS INSTRUCCIONES

PRECAUCIONES PARA EVITAR LA POSIBLE EXPOSICIÓN EXCESIVA A LA RADIACIÓN DE MICROONDAS

(a) No intentar hacer funcionar el microondas con la puerta abierta ya que la exposición a la radiación puede ser perjudicial. Es importante no romper ni forzar los cierres de seguridad.

(b) No colocar objeto alguno entre la parte frontal del microondas y la puerta ni deje que se acumulen restos o producto limpiador en las superficies de cierre.

(c) **ATENCIÓN:** Si la puerta o el cierre de la puerta estuviesen dañados, el microondas no podría funcionar hasta que una persona cualificada se encargase de su reparación.

APÉNDICE

Si el electrodoméstico no se conserva en buenas condiciones de limpieza, la superficie podría estropearse afectando a la vida útil del mismo y pudiendo dar lugar a situaciones peligrosas.

Características técnicas

Modelos	MICG25GDFN MICG25GDFW
Potencia nominal	230V~50Hz
Potencia nominal en entrada (Microondas)	1450 W
Potencia nominal en salida (Microondas)	900 W
Potencia nominal en entrada (Grill)	1000 W
Capacidad del horno	25 L
Diámetro del plato giratorio	∅ 315 mm.
Dimensiones externas (LxPxH)	595 x401 x 388 mm
Peso neto	19.5 kg

INSTRUCCIONES DE SEGURIDAD IMPORTANTES

ATENCIÓN

Para reducir el riesgo de incendio, cortocircuito, daños personales o exposición a radiación excesiva a la hora de utilizar el microondas, síganse las precauciones básicas, incluidas las siguientes:

1. Atención: Los líquidos y demás alimentos no han de calentarse en recipientes herméticos ya que pueden explotar.
2. Atención: es peligroso que una persona no cualificada retire la carcasa que protege contra la radiación de las microondas.
3. Atención: Los niños sólo podrán manejar el microondas sin supervisión cuando se les hayan dado las instrucciones oportunas para que puedan hacerlo con seguridad y comprendan los peligros de un uso indebido.
4. Atención: si está funcionando en modo combinación, los niños sólo podrán utilizar el microondas con supervisión de un adulto debido a la temperatura que se genera (sólo para las series grill).
5. Utilice sólo utensilios adecuados para microondas.
6. El horno ha de limpiarse con regularidad y han de retirarse todos los restos de comida.
7. Léanse y síganse, en concreto, las “PRECAUCIONES PARA EVITAR LA POSIBLE EXPOSICIÓN EXCESIVA A LA RADIACIÓN DE MICROONDAS”.
8. Al calentar alimentos en recipientes de plástico o papel, vigile el horno ya que podrían quemarse.
9. Si ve humo desenchufe o desconecte el horno y mantenga la puerta cerrada para evitar la salida de llamas.
10. No cocine los alimentos en exceso.
11. No utilice el horno como alacena. No guarde en él alimentos como pan, galletas, etc.
12. Retire las gomas y asidores de metal de los contenedores/bolsas de plástico o papel antes de colocarlos dentro del microondas.

13. Instale o coloque el horno de acuerdo con las instrucciones de instalación proporcionadas.
14. Los huevos enteros y los cocidos no deben calentarse en el microondas ya que podrían explotar, incluso una vez finalizado el calentamiento.
15. Utilice el horno sólo para los usos para los que está diseñado tal y como se indican en el manual. No utilice productos químicos corrosivos o vapores corrosivos. El horno está creado principalmente para calentar. No está diseñado para darle un uso industrial o de laboratorio.
16. Si el cable está dañado ha de ser el fabricante quien lo sustituya, su agente o una persona cualificada similar para evitar peligros.
17. No coloque el horno en el exterior ni lo utilice fuera de casa.
18. No utilice el horno cerca del agua, en una zona húmeda o cerca de una piscina.
19. La temperatura de las superficies puede ser elevada cuando está en funcionamiento. La superficie puede calentarse durante la utilización del horno. No ponga el cable encima del microondas y no obstruya los ventiladores del mismo.
20. No deje el cable colgado del microondas o del lugar donde esté colocado el horno.
21. Si no se limpia el horno podría deteriorarse la superficie, pudiendo afectar negativamente a la vida útil del electrodoméstico y dar lugar a situaciones de peligro.
22. El contenido de los potitos o los biberones ha de removerse o agitarse y ha de comprobarse la temperatura antes de su consumo para evitar quemaduras.
23. Calentar bebidas en el microondas puede que prolongue la ebullición por lo que ha de tenerse cuidado al coger el recipiente.

24. El horno no está destinado a personas (incluidos niños) con capacidad física, sensorial o mental reducida, que no tengan experiencia o que lo desconozcan, salvo que estén supervisados o que la persona responsable de su seguridad les haya instruido sobre su utilización.
25. Ha de supervisarse a los niños para asegurarse de que no juegan con el microondas.
26. Los electrodomésticos no están diseñados para funcionar en el exterior o mediante un sistema independiente de control remoto.
27. ATENCIÓN: Asegúrese de que el horno está desenchufado antes de colocar la bombilla para evitar un posible cortocircuito.
28. Los accesorios puede calentarse durante la utilización del horno. Los niños pequeños han de mantenerse alejados. No utilizar limpiadores de vapor, res abrasivos o cuchillas de metal para limpiar el cristal de la puerta del horno ya que podrían rallar la superficie, lo que podría provocar el resquebrajamiento del cristal.
29. No han de utilizarse limpiadores abrasivos o cuchillas de metal para limpiar el cristal de la puerta del horno ya que podrían rallar la superficie, lo que podría provocar el resquebrajamiento del cristal.
30. Durante su uso el horno se calienta. Cuidado con no tocar los elementos de calor que hay dentro del horno.
31. Utilice los termómetros recomendada para este horno (en el caso de hornos con dispositivo para termómetros).
32. La superficie posterior del horno ha de colocarse frente a la pared.
33. Este dispositivo puede ser utilizado por niños de 8 años en adelante, por personas con facultades físicas, sensoriales o mentales reducidas, o por personas sin experiencia o conocimientos sólo si existe supervisión o instrucciones relativas al uso del mismo de forma segura y comprendiendo los peligros relacionados. Los niños no deben jugar con este dispositivo. La limpieza y el mantenimiento no deben ser realizados por niños sin supervisión.

34. Mantenga el dispositivo y su cable fuera del alcance de niños menores de 8 años.

35. En caso de emisiones de humo, apague o desenchufe el dispositivo. Mantenga la cubierta cerrada para sofocar llamas en caso de que existiesen.

36. Este dispositivo fue diseñado para ser utilizado en el hogar y en lugares similares como:

- áreas de cocina del personal en tiendas, oficinas y otros entornos de trabajo;
- por clientes en hoteles, moteles y otros tipos de entornos residenciales;
- granjas;
- entornos residenciales como aquellos que ofrecen alojamiento y desayuno.

37. **ADVERTENCIA:** Este dispositivo y sus accesorios se calientan durante su uso. Se debe tener cuidado y evitar tocar estos elementos. Los niños menores de 8 años no deben acercarse al dispositivo a menos que exista una supervisión continua.

38. El horno microondas debe ser operado con la puerta decorativa abierta (solo para aquellos hornos que la tengan).

39. No debe utilizar limpiadores a vapor.

40. La superficie del cajón de almacenamiento puede calentarse.

41. No utilice limpiadores abrasivos o raspadores de metal para limpiar la puerta de vidrio del horno, pues podría rayar la superficie y romper el vidrio.

LEA ATENTAMENTE ESTE DOCUMENTO Y CONSÉRVELO PARA CONSULTAS FUTURAS

Reducir el Riesgo de Daños Personales Instalación de la Toma de Tierra

PELIGRO

Peligro de cortocircuito
Tocar algunos de los componentes internos del horno puede provocar graves daños personales e incluso la muerte.
No desmonte el horno.

ATENCIÓN

Peligro de cortocircuito. El uso inadecuado de la toma de tierra puede provocar un cortocircuito. No enchufar hasta que el horno esté perfectamente colocado y con la toma de tierra.

LIMPIEZA

Desenchufar el microondas.

1. Limpiar el interior del horno después de su utilización con un paño humedecido.
2. Limpiar los accesorios normalmente con agua y jabón.
3. El marco de la puerta y el sello, así como los alrededores, han de limpiarse con un paño humedecido cuando estén sucios.

Este horno tiene que tener toma de tierra. En caso de cortocircuito, la toma de tierra reduce el riesgo de descarga eléctrica ya que proporciona una vía de escape para la corriente eléctrica. El horno dispone de un cable para la toma de tierra del enchufe correspondiente.
El enchufe ha de conectarse a una clavija con una toma de tierra adecuada.
Consulte a un electricista o a una persona del servicio técnico si no entiende totalmente las instrucciones de toma de tierra o si tiene dudas de cómo conectar la toma de tierra adecuadamente.
Si fuese necesario utilizar un prolongador, utilice un prolongador de 3 cables.

1. Se proporciona un cable eléctrico corto para reducir el riesgo de que se enrede o enganche.
2. Si se utiliza un cable o prolongador:
 - 1) La configuración eléctrica del cable o el prolongador ha de ser al menos igual a la configuración eléctrica del microondas.
 - 2) El prolongador tiene que ser de tres fillos con toma de tierra.
 - 3) El cable largo ha de colocarse de forma que no quede encima del horno o la mesa donde puedan tirar de él los niños o donde se pueda enganchar por accidente.

UTENSILIOS

¡ATENCIÓN!

Es peligroso, para quienes no estén capacitados para ello, efectuar reparaciones o mantenimiento para los cuales sea necesario quitar una tapa que garantice la protección a la exposición a la energía de microondas.

Tome como referencia el párrafo: "Materiales que pueden ser utilizados en el horno de microondas o que deben ser evitados en el horno de microondas".

Existen utensilios que no son metálicos pero que tampoco son idóneos para ser usados en el horno de microondas. En caso de duda, pruebe el utensilio siguiendo este procedimiento.

Prueba de los utensilios:

1. Llene un recipiente idóneo para el microondas con una taza de agua fría (250 ml.) y con el utensilio que se quiere probar.
2. Póngalo en cocción a temperatura máxima durante 1 minuto.
3. Toque con cautela el utensilio. Si el utensilio vacío está caliente, no lo use para cocciones en el microondas.
4. **No supere el tiempo de cocción de 1 minuto.**

Materiales que pueden utilizarse en el horno de microondas

Papel de aluminio	Sólo como protección. Pueden usarse trozos pequeños para cubrir partes de carne o de pollo y así evitar que cuezan demasiado. Es posible que se forme un arco si el papel está demasiado cerca de las paredes del horno. El papel debería estar a una distancia mínima de 1 pulgada (2,5 cm.) de las paredes del horno.
Recipientes de terracota	Siga las instrucciones del fabricante. El fondo de un recipiente de terracota debe estar colocado por lo menos a 3/16 de pulgada (5 mm.) sobre el plato giratorio. Un uso errado podría causar la ruptura del plato giratorio.
Platos de mesa	Utilice solamente aquellos aptos para hornos de microondas. Siga las instrucciones del fabricante. No utilice platos rajados o parcialmente rotos.
Frascos de vidrio	Quite siempre la tapa. Úselos solamente para calentar alimentos. Muchos frascos de vidrio no resisten al calor y podrían romperse.
Productos de vidrio	Utilice sólo productos de vidrio resistentes al calor e idóneos para el horno. Controle que no tengan bordes de metal. No utilice platos rajados o parcialmente rotos.
Bolsas para cocción en el horno	Siga las instrucciones del fabricante. No cierre con cierres metálicos. Haga algunos cortes para permitir la salida del vapor.
Tazas y platos de papel	Utilice solamente para cocer/calentar durante breves lapsos de tiempo. No se aleje durante la cocción.

Servilletas de papel	Utilícelas para cubrir los alimentos durante el calentamiento, para que absorban la grasa. Use, bajo control, sólo para cocciones breves.
Papel pergamino	Utilice como cobertura para prevenir salpicaduras o como cobertura para el vapor.
Plástico	Sólo si es apto para ser usado en hornos de microondas. Siga las instrucciones del fabricante. Debe estar marcado con "Apto para microondas". Algunos recipientes de plástico se ablandan cuando los alimentos en su interior se calientan. Las bolsas para cocción de papel y de plástico cerradas herméticamente deben ser perforadas o cortadas como indica el embalaje.
Film de plástico	Utilice sólo aquél apto para hornos de microondas. Use para cubrir los alimentos para que no pierdan la humedad durante la cocción. Controle que el film de plástico no esté en contacto con los alimentos.
Termómetros	Utilice sólo aquellos aptos para los hornos de microondas (termómetros para carne y para dulces).
Papel manteca	Utilice para cubrir los alimentos y así prevenir salpicaduras y mantener la humedad.

Materiales que deben evitarse en los hornos de microondas

Bandejas de aluminio	Pueden causar la formación de arco. Ponga los alimentos en platos aptos para hornos de microondas.
Recipientes para alimentos de cartón con asas de metal	Pueden causar la formación de arco. Ponga los alimentos en platos aptos para hornos de microondas.
Utensilios de metal	El metal protege los alimentos de la energía de microondas. El metal puede causar la formación de arco.
Cierres de metal	Pueden causar la formación de arco y pueden causar un incendio en el interior del horno.
Bolsas de papel	Podrían causar un incendio en el interior del horno.
Recipientes de poliestireno o de poliuretano	Los recipientes podrían derretirse o contaminar el líquido que contienen si se los lleva a temperaturas elevadas.
Madera	La madera se seca cuando se la usa en un horno de microondas y podría rajarse o romperse.

INSTALACIÓN DEL HORNO

Nombres de los componentes y de los accesorios del horno

Extraiga el horno y todos los materiales del embalaje y del interior del horno.

El horno es suministrado con los siguientes accesorios:

- 1 Plato giratorio de vidrio
- 1 Conjunto de anillo rotante
- 1 Manual de instrucciones

- A) Tablero de control
- B) Eje del plato giratorio
- C) Anillo de soporte
- D) Plato de vidrio
- E) Ventana de observación
- F) Puerta
- G) Sistema de bloqueo de seguridad

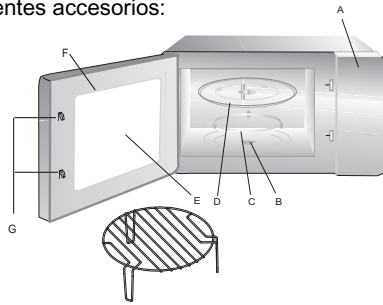

Atención: no utilice la rejilla metálica en el modelo de microondas. ¡Quítela siempre cuando utilice la función de microondas!

Apague el horno si la puerta queda abierta durante el funcionamiento.

Instalación del plato giratorio

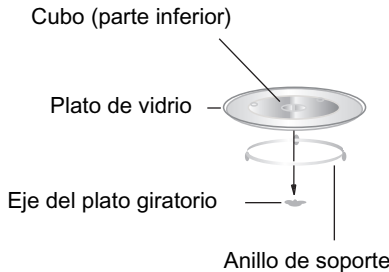

- a. No coloque nunca el plato de vidrio al revés. El plato de vidrio debería estar siempre libre.
- b. Sea el plato de vidrio, sea el anillo de soporte, deben ser usados siempre durante la cocción.
- c. Los alimentos y los recipientes deben estar siempre sobre el plato de vidrio para ser cocidos.
- d. Si el plato de vidrio o el conjunto anillo plato giratorio se rajaran o se rompieran, póngase en contacto con el centro de asistencia más cercano.

Instalación sobre la superficie de apoyo

Quite todo el material del embalaje y los accesorios. Examine el horno para controlar que no haya sufrido daños como magulladuras o daños a la puerta. No instale el horno si está dañado.

Parte interior: Quite todas las películas protectoras que se encuentran sobre las superficies de la parte interior del horno de microondas.

No quite el revestimiento sutil de color marrón claro pegado en el interior del horno ya que sirve para proteger el magnetrón.

Instalación y conexión

1. Este aparato solo sirve para uso doméstico.
2. Este horno solo se puede utilizar empotrado.
No se debe utilizar encima de una encimera ni dentro de un armario.
3. Siga las instrucciones especiales de instalación.
4. El aparato se puede instalar en un armario de 60cm de ancho fijado a la pared (de al menos 55cm de profundidad y a 85cm del suelo).
5. El aparato está equipado con un enchufe y solo se debe conectar a una toma de tierra instalada adecuadamente.
6. La tensión de corriente se debe corresponder con la tensión especificada en la placa de clasificación.
7. Solo un electricista cualificado se puede encargar de la instalación de la toma y de la conexión del cable. Si el enchufe deja de ser accesible después de la instalación y de la desconexión de todos los polos, en el lado de la instalación debe haber un dispositivo con una separación de contacto de al menos 3mm.
8. No utilice adaptadores, ladrones ni cables de extensión. Una sobrecarga podría provocar incendios.



La superficie de apoyopodría calentarsedurante el funcionamiento.







Instrucciones de funcionamiento



1. Ajuste del reloj



Cuando el horno microondas reciba electricidad, el display visualizará "0:00" y la alarma sonará una vez.

1) Pulse "  |  : " y las cifras de la hora parpadearán.

2) Presione "  " o "  " para ajustar las cifras de la hora. La cifra introducida debe estar entre 0 y 23.

3) Pulse "  |  : " y las cifras de los minutos parpadearán.







4) Presione "  " o "  " para ajustar las cifras de los minutos. La cifra introducida debe estar entre 0 y 59.



5) Pulse "  |  : " para terminar de ajustar la hora. ":" parpadeará y la hora se iluminará.



Nota: 1) Si el reloj no está ajustado, no funcionará aunque el horno esté encendido.

2) Durante el proceso de ajuste de la hora, si pulsa "  STOP " , el horno volverá al estado anterior automáticamente.

2. Cocinar con el microondas



Pulse "  |  |  " y el DISPLAY visualizará "P100". Pulse "  |  |  " varias veces o

presione "  " o "  " para elegir la potencia deseada y se visualizará "P100", "P80" "P50", "P30" o "P10" cada vez que pulse

o gire. Después, pulse "  +30'' " para confirmar y presione "  " o "  " para ajustar el tiempo de



cocción de 0:05 a 95:00. Vuelva a pulsar "  +30'' " para empezar a cocinar.

Ejemplo: Si desea utilizar el 80% de la potencia del microondas para cocinar durante 20 minutos, puede hacer funcionar el horno de la manera siguiente.

1) Pulse "  |  |  " una vez y la pantalla visualizará "P100".

2) Pulse "  |  |  " otra vez o presione "  " o "  " para elegir el 80% de la potencia del microondas.



3) Pulse "  +30'' " para confirmar y la pantalla visualizará "P 80".

4) presione "  " o "  " para ajustar el tiempo de cocción hasta que el horno visualice "20:00".









5) Pulse "  +30'' " para empezar a cocinar.





Nota: Los pasos para el tiempo de ajuste del mando de programación son los siguientes:

0---1 min	: 5 segundos
1---5 min	: 10 segundos
5---10 min	: 30 segundos
10---30 min	: 1 minuto
30---95 min	: 5 minutos



   " Orden "	Instrucciones del adaptador Display	Microondas Potencia	Grill Potencia
1	P100	100%	
2	P80	80%	
3	P50	50%	
4	P30	30%	
5	P10	10%	
6	G	0%	100%
7	C-1	55%	45%
8	C-2	36%	64%





3. Grill o Combi. Cocción

Pulse "  |  |  " una vez y se visualizará "P100". Después pulse "  |  |  " varias veces o presione "  " o "  " para elegir la potencia deseada y se visualizará "G", "C-1" o "C-2" cada vez que pulse o gire.



Después, pulse "  +30" " para confirmar y presione "  " o "  " para ajustar el tiempo de cocción de 0:05 a 95:00. Vuelva a pulsar "  +30" " para empezar a cocinar.

Ejemplo: Si desea utilizar el 55% de la potencia del microondas y el 45% de la potencia del grill (C-1) para cocinar durante 10 minutos, puede hacer funcionar el horno de la manera siguiente.

1) Pulse "  |  |  " una vez y la pantalla visualizará "P100".

2) Pulse "  |  |  " varias veces o presione "  " o "  " para elegir combi. 1 modo.

3) Pulse "  +30" " para confirmar y la pantalla visualizará "C-1".

4) Presione "  " o "  " para ajustar el tiempo de cocción hasta que el horno visualice "10:00".



5) Pulse "  +30" " para empezar a cocinar.

Nota: Cuando pase la mitad del tiempo establecido del funcionamiento del grill, el horno sonará dos veces. Es algo normal. Con el fin de obtener un efecto mejor de comida a la parrilla, debería dar la vuelta a la comida, cerrar la puerta y, si no se realiza ninguna operación, el horno seguirá cocinando.



4. Inicio rápido

- 1) En estado de espera, pulse "  +30'' " para empezar a cocinar con el 100% de la potencia. Cada vez que vuelva a pulsar, el tiempo de cocción aumentará 30 segundos, hasta alcanzar los 95 minutos.
- 2) En estado de cocción con microondas, grill o combi o de descongelación por tiempo, cada vez que pulse

"  +30'' " se añadirán 30 segundos al tiempo de cocción.

- 3) En estado de espera, presione "  " en sentido antihorario para ajustar el tiempo de cocción con el 100% de la potencia del microondas. Después, pulse "  +30'' " para empezar a cocinar.



5. Descongelación por peso



- 1) Pulse "  |  " una vez y el horno visualizará "dEF1".

- 2) Presione "  " o "  " para seleccionar el peso de la comida de 100 a 2000g.

- 3) Pulse "  +30'' " para empezar a descongelar.



6. Descongelación por tiempo

- 1) Pulse "  |  " dos veces y el horno visualizará "dEF2".



- 2) Presione "  " o "  " para seleccionar el tiempo de descongelación.

- 3) Pulse "  +30'' " para empezar a descongelar.

7. Menú automático



- 1) Presione "  " o "  " a la derecha para elegir el menú y se visualizará desde "A-1" hasta "A-8", que quiere decir pizza, Carne, Verduras, Pasta, Patatas, Pescado, Bebida, Palomitas.

- 2) Pulse "  +30'' " para confirmar.



- 3) Presione "  " o "  " para elegir el peso por defecto según la tabla del menú.

- 4) Pulse "  +30'' " para empezar a cocinar.

Ejemplo: Si desea utilizar el "menú automático" para cocinar 350g de pescado,

- 1) Presione "  " o "  " en sentido horario hasta que se visualice "A-6".

- 2) Pulse "  +30'' " para confirmar.





3) Presione “” o “” para seleccionar el peso del pescado hasta que se visualice "350".

4) Pulse " +30'' " para empezar a cocinar.

La tabla del menú:

Menú	Peso	Display
A-1 Pizza	200g	200
	400g	400
A-2 Carne	250g	250
	350g	350
	450g	450
A-3 Verduras	200g	200
	300g	300
	400g	400
A-4 Pasta	50g (con 450 de agua fría)	50
	100g (con 800 de agua fría)	100
A-5 Patatas	200g	200
	400g	400
	600g	600
A-6 Pescado	250g	250
	350g	350
	450g	450
A-7 Bebida	1 (120ml)	1
	2 (240ml)	2
	3 (360ml)	3
A-8 Palomitas	50g	50
	100g	100

8. Temporizador de cocina:



- (1) Presione el botón “ | ” una vez y la pantalla LED exhibirá 00:00.
- (2) Presione “” o “” para ingresar el tiempo correcto. (El tiempo máximo de cocción es de 95 minutos).
- (3) Presione la tecla “ +30” para confirmar los ajustes.
- (4) Cuando el tiempo de cocción determinado es alcanzado, se escuchará sonar un timbre 5 veces. Si ajustó el reloj (sistema de 24 horas), la pantalla LED exhibirá la hora actual.



Observación: El tiempo de cocción es distinto al sistema de 24 horas. El tiempo de cocción es un temporizador.



9. Cocina multi-sección





Se pueden seleccionar como máximo 2 secciones para cocinar. En la cocina multi-sección, si una de las secciones es la descongelación, la descongelación se colocará como primera sección.

Ejemplo: Si desea descongelar durante 5 minutos y después cocinar con un 80% de la potencia del microondas durante 7 minutos, haga lo siguiente:



- 1) Pulse “ | ” dos veces y el horno visualizará “dEF2”.

- 2) Presione “” o “” para seleccionar el tiempo de descongelación hasta que se visualice “5:00”.

- 3) Pulse “ |  | ” una vez y la pantalla visualizará “P100”.



- 4) Pulse “ |  | ” otra vez o presione “” o “” para elegir el 80% de la potencia del microondas.



- 5) Pulse “ +30” para confirmar y la pantalla visualizará “P 80”.

- 6) Presione “” o “” para ajustar el tiempo de cocción hasta que el horno visualice “7:00”.



- 7) Pulse “ +30” para empezar a cocinar y la alarma sonará una vez para la primera sección. El tiempo de descongelación cuenta hacia atrás. La alarma volverá a sonar cuando entre la segunda fase de cocción. Cuando esta termine, la alarma sonará cinco veces.

10. Función de recordatorio

(1) En estado de cocina con microondas, grill y combi, pulse "  |  |  " y la potencia actual se visualizará durante 3 segundos. Después de 3 segundos, el horno volverá a su estado anterior;

(2) En estado de cocción, pulse "  |  " para recordar la hora y esta se visualizará durante 3 segundos.

11. Función de bloqueo para niños

Bloquear: En estado de espera, pulse "  STOP " durante 3 segundos. Sonará un largo "bip", que quiere decir que se ha entrado en el estado de bloqueo para niños, y el indicador de bloqueo se visualizará si la hora se ha configurado. De lo contrario, el DISPLAY visualizará "  ".

Desbloquear: En estado de bloqueo, pulse "  STOP " durante 3 segundos. Se oirá un largo "bip", que querrá decir que el bloqueo se ha eliminado.

12. Especificación

(1) Es necesario presionar "  +30" " para continuar con la cocción si la puerta se abre durante el proceso.

Una vez que se ha configurado el programa de cocción, no debe presionarse "  +30" " durante 1 minuto. Si lo hace, aparecerá la hora actual y la configuración se cancelará. La configuración será cancelada.

(3) Si se presiona correctamente, el timbre emitirá un sonido. De no ser así, no habrá respuesta.

(4) El timbre emitirá cinco sonidos para recordarle que la cocción ha finalizado.

Búsqueda de los problemas

En caso de problemas, antes de llamar a la asistencia realice las siguientes comprobaciones.

NORMAL	
Interferencia del horno de microondas con la recepción televisiva	Es posible que haya interferencias con la recepción de una radio o de un televisor durante el funcionamiento del horno de microondas. Se trata de un fenómeno semejante al que puede ocurrir con otros electrodomésticos pequeños, como mezcladoras, aspiradoras o ventiladores eléctricos. Es normal.
Luz atenuada	Durante las cocciones con microondas de baja presión, la luz del horno puede atenuarse. Se trata de una cosa normal.
Se acumula vapor sobre la puerta, sale aire caliente por los orificios de expulsión	Durante la cocción, es posible que salga vapor de los alimentos. La mayor parte de este vapor viene expulsado por los orificios de expulsión, pero parte del vapor podría acumularse sobre las superficies frías, como la puerta del horno. Se trata de una cosa normal.
Encendido accidental del horno sin alimentos en su interior	El funcionamiento del horno sin alimentos en su interior, durante lapsos de tiempo limitados, no daña el horno. Pero es mejor evitarlo.

Problema	Posible causa	Remedio
El horno no se enciende	El cable de alimentación no ha sido insertado correctamente en la toma de corriente	Quite el enchufe de la toma de corriente y vuelva a introducirlo después de 10 segundos
	El fusible salta o se pone en marcha el interruptor automático	Cambie el fusible o reponga el interruptor automático (reparado por personal calificado de nuestra empresa)
	Problemas con la salida	Controle la salida con otro electrodoméstico
El horno no calienta	La puerta no está bien cerrada	Cierre bien la puerta
El plato de vidrio hace ruido durante el funcionamiento del horno	Rodillos sucios y residuos sobre el fondo del horno	Tome como referencia el párrafo "mantenimiento del microondas" para limpiar las partes sucias.



Este dispositivo está marcado según la Directiva Europea 2002/96/CE de Residuos de Aparatos Eléctricos y Electrónicos (RAEE). Si se asegura de que este producto es desechado correctamente, ayudará a prevenir potenciales consecuencias negativas para el medio ambiente y para la seguridad humana, que podría causar la manipulación inadecuada de los residuos de este producto. La presencia de este símbolo en el producto indica que este producto no se puede tratar como desecho doméstico. El producto se debe entregar en el punto de recogida adecuado para el reciclado de equipos eléctricos y electrónicos. La eliminación se debe llevar a cabo de acuerdo con las normas ambientales locales sobre eliminación de residuos. Para más información sobre el tratamiento, la recuperación y el reciclado de este producto, póngase en contacto con su oficina local, su servicio de eliminación de residuos domésticos o la tienda en la que compró el producto.

PN:16170000A54799

